

Homologatiereglement 2024 - 2025



Versie april 2024

VOORWOORD

De procedure en reglementen betreffende homologatie werden gebundeld in een vademecum, waarin iedere geïnteresseerde, de nodige informatie en eventuele afwijkingen van de internationale spelregels, kan vinden.

De verantwoordelijken homologatie van Volley Vlaanderen zullen trachten deze procedure voortdurend aan te passen aan de evolutie van de volleybalsport in België.

In dit vademecum is het niveau van Volley West-Vlaanderen opgenomen.
De procedures, reglementen en afwijkingen gelden voor alle clubs.

Dit vademecum is van toepassing voor het competitiejaar 2024 – 2025.

Homologatiereglement 2024-2025 goedgekeurd op de vergadering van het Bestuursorgaan Volley West-Vlaanderen van 18/04/2024.

INHOUD

Hoofdstuk 1: **Informatie Homologatie Procedure**

1.1	Doel	4
1.2	Verantwoordelijkheid	4
1.3	Homologatiebewijs	4
1.4	Bepalen van zaaltype en terreinen	4
1.5	Uitwijken naar een andere zaal om organisatorische reden	5
1.6	Uitwijken naar een ander terrein door onvoorziene omstandigheden	5
1.7	Sancties als er gespeeld wordt op een niet-gehomologeerd terrein	5
1.8	Geldigheidsduur homologatiebewijs	6
1.9	Homologatievoorschriften	6
1.10	Administratieve ruimte	6
1.11	Verklaring tekens	6

Hoofdstuk 2: **Geldende homologatiereglementen, afwijkend van de Internationale volleybalspelregels.**

2.	Omschrijving code Volley West-Vlaanderen	7
2.1	Vrije zone (codevolgorde 1)	7
2.2	Hoogte boven speelveld en vrije zone (codevolgorde 2)	8
2.3	Verlichting boven het speelveld (codevolgorde 3)	8
2.4	Vloerbedekking van het speeloppervlak (codevolgorde 4)	9
2.5	Kleuren en vorm van de lijnen en het speeloppervlak (codevolgorde 5)	9
2.6	Palen, het net en de antennes (codevolgorde 6)	10
2.7	Het scheidsrechterplatform (codevolgorde 7)	12
2.8	Kleedkamer spelers (codevolgorde 8)	12
2.9	Kleedkamer scheidsrechters (codevolgorde 9)	13
2.10	E.H.B.O. (codevolgorde 10)	13
2.11	Verwarming (codevolgorde 11)	14
2.12	Opwarmingszone & strafzone (codevolgorde 12)	14

Hoofdstuk 3: **Uitrustingen niet in de homologatiecodes vervat**

3.1	Organisatie wedstrijden	15
3.2	Vorbereiding wedstrijd	15
3.3	Scorebord	15
3.4	Uitzonderingen	15
3.5	Afkeuring homologatie	15

<u>Verschillende zaaltypes</u>	16
---------------------------------------	----

<u>Voorbeeld homologatiebewijs</u>	17
-------------------------------------------	----

<u>Voorbeeld inhoud verbandkoffer</u>	18
----------------------------------------------	----

HOOFDSTUK 1: INFORMATIE HOMOLOGATIE PROCEDURE

1.1 DOEL

Het doel van deze procedure is om alle West-Vlaamse clubs op de hoogte te brengen van de geldende normen en richtlijnen betreffende de goedkeuring van hun terreinen.

De homologatie is een taak die binnen Volley West-Vlaanderen is toegekend aan de Commissie Statuten en Reglementen.

Bij inschrijving en deelname aan elke competitie of beker, onderschrijft de club automatisch de bepalingen, die vervat zijn in onderhavige procedure.

Om officiële wedstrijden te mogen spelen, moeten de terreinen waarop zal gespeeld worden, gehomologeerd zijn.

De clubs worden dan ook geacht de inhoud van deze procedure te kennen. (Art 1.1.3 van het competitie reglement).

1.2 VERANTWOORDELIJKHEID

Voorzitter en clubsecretaris zijn verantwoordelijk voor de inschrijving van hun ploeg(en).

Bij de inschrijving meldt de club de naam van hun ploeg, de zaal en het adres waarin zal gespeeld worden.

Bij elke wijziging aan de zaal of terrein, welke van invloed is op één van de codes van de homologatie, moet worden gemeld aan de voorzitter van de Commissie Statuten en Reglementen.

Er zullen op regelmatige basis controles worden uitgevoerd vanuit Volley West-Vlaanderen om de situatie in de zalen te controleren. Ingevolge deze controles kan het voorkomen dat een nieuwe aanvraag tot homologatie dient te gebeuren.

1.3 HOMOLOGATIEBEWIJS

Na de controle van de zaal zal er door een verantwoordelijke homologatie een homologatiebewijs opgesteld worden in functie van het niveau waarop gespeeld wordt en in functie van de zaal en de terreinen waarop gespeeld wordt.

Op het homologatiebewijs wordt vermeld:

- Naam van de zaal en terreinen waarop gespeeld mag worden.
Nummering van de terreinen is overeenkomstig de tekening op het homologatiebewijs.
- De homologatiecodes van de terreinen waarop gespeeld mag worden.
- Geldigheidstermijn.
- Eventuele voorwaarden voor de wedstrijdopstelling eigen aan de zaal en het veld.

Het homologatiebewijs zal gepubliceerd worden op de website voor aanvang van het seizoen. Het document op de site zal vanaf dan het enige officiële document zijn dat ter beschikking gesteld wordt aan de club. Een afgedrukte versie wordt voorgelegd bij iedere wedstrijd aan de scheidsrechter (zie 1.8).

1.4 BEPALEN VAN ZAALTYPE EN TERREINEN

Het zaaltype wordt bepaald aan de hand van de meest voorkomende types zalen (van 1 tot 9) met hun terreinen die men in de bijlage achteraan vindt.

Is geen van de vermelde types van toepassing, dan wordt een situatieschets in bijlage toegevoegd (zaaltype 0).

Om de terreinen te bepalen waarop men de wedstrijden zal betwisten gaat men er steeds van uit dat de IN/UITGANG van de toeschouwers zich op de linker, de onderste of de rechterlijn bevindt, nooit op de bovenste.

Voldoen de terreinen niet aan de homologatienormen voor het niveau, dan zal een verantwoordelijke Homologatie de secretaris van die ploeg onmiddellijk, met duidelijk omschreven redenen, hiervan op de hoogte brengen.

Als de zaal bij de respectievelijke verantwoordelijke Homologatie niet gekend is, zal hij contact opnemen met de verantwoordelijke van de club. Er zal dan zo snel mogelijk een controle ter plaatse gebeuren en een homologatiecode aan deze zaal toegekend worden.

1.5 UITWIJKEN NAAR EEN ANDERE ZAAL OM ORGANISATORISCHE REDEN

Indien een ploeg om gegronde redenen genoodzaakt is om voor een wedstrijd uit te wijken naar een andere zaal, dan zal zij verplicht zijn om de verantwoordelijke Ontmoetingen en Organisaties hiervan op de hoogte te brengen (aanvraag wedstrijdwijziging).

De verantwoordelijke Ontmoetingen en Organisaties zal aan de verantwoordelijke Homologatie vragen of de opgegeven zaal en de terreinen voldoen aan de normen voorzien voor deze reeks.

1.6 UITWIJKEN NAAR EEN ANDER TERREIN DOOR ONVOORZIENE OMSTANDIGHEDEN

Spelen op een ander terrein is enkel toegelaten in volgende uitzonderlijke omstandigheden:

- a. Met onvoorziene omstandigheden wordt een situatie bedoeld als volgende voorwaarden toepasbaar zijn:
 - Onvoorspelbare situaties tijdens of voor de wedstrijd.
 - Situatie niet oplosbaar is binnen de voorziene termijn van het competitiereglement (1 uur).
 - Eigen aan de zaal zijn en het spelen onmogelijk maken op het voorziene terrein.
 - Buiten de goed wil en de onmacht van de organisator valt.
 - Indien het probleem zich voordoet onmiddellijk voor of tijdens de wedstrijd.
- b. De scheidsrechter(s) dient(dienen) te oordelen of op het uitwijkveld kan gespeeld worden. (zie homologatieformulier).
- c. Het uitwijkterrein bevindt zich in dezelfde zaal (gebouw) als het normaal gebruikte hoofdterrein bevindt.
- d. De scheidsrechter maakt een vermelding op het wedstrijdblad ("comments" in VolleySpike) van deze abnormale situatie en maakt indien noodzakelijk een verslag waarin hij de genomen beslissingen omschrijft en verduidelijkt.

Vb.: lek in het dak met als gevolg watergladheid op het terrein.

1.7 SANCTIES ALS ER GESPEELD WERD OP EEN NIET-GEHOMOLOGEERD TERREIN

Elke wedstrijd gespeeld op een niet-gehomologeerd terrein of op een terrein waarvan de toegekende code lager is bepaald dan de reeks waarin wordt gespeeld:

- a. dat wordt genoteerd door de scheidsrechter in het vak opmerkingen (comments), of
- b. door de verantwoordelijke Ontmoetingen en Organisaties, of
- c. door een lid van de Commissie Statuten en Reglementen,

zal worden bestraft met de voorziene boete in de administratieve lijst Volley West-Vlaanderen. Deze sanctie geldt niet als regel 1.6 correct toegepast werd.

1.8 GELDIGHEID HOMOLOGATIEBEWIJS

Geldigheidsbewijzen afgeleverd door Volley West-Vlaanderen zijn geldig voor de provincie en hebben een geldigheidsduur van 1 seizoen.

Homologatiebewijzen afgeleverd door Volley Vlaanderen of Volley Belgium zijn niet geldig voor de Provinciale competitie.

Deze homologatiebewijzen zijn wel geldig als de nationaal spelende ploegen deelnemen aan de Provinciale bekercompetities.

Het bewijs geldt het ganse seizoen zolang er geen structurele wijzigingen aan de zaal of het terrein werden aangebracht. Enkel voor de ploeg die promotie maakt, van zaal en/of terrein veranderde, of waarbij veranderingswerken aan de zaal gebeurden welke van invloed zijn op de homologatie, moet een nieuwe aanvraag voor homologatie insturen.

Het homologatiebewijs moet vóór elke wedstrijd aan de scheidsrechter worden voorgelegd. Dit moet een gekleurd exemplaar te zijn. De code vermeldt op het homologatiebewijs moet in het veld Opmerkingen of Comments worden ingevuld.

De club controleert de inhoud en de juistheid van het homologatiebewijs. Eventuele fouten of onjuistheden in het homologatiebewijs dienen schriftelijk gemeld aan de homologatieverantwoordelijke en zullen onmiddellijk nagezien worden. Zonder schriftelijke reactie van de club binnen de 15 dagen na publicatie, gaat de club automatisch akkoord met de inhoud van het homologatiebewijs.

Alle andere homologatiebewijzen vervallen. Enkele deze voor het seizoen 2024-'25 zijn geldig.

1.9 **HOMOLOGATIEVOORSCHRIFTEN**

Op het homologatieformulier kunnen onder "Algemene informatie" een aantal voorwaarden vermeld zijn. Deze dienen te allen tijde gerespecteerd te worden tijdens de wedstrijden.

De scheidsrechter(s) zullen erop toezien dat met deze voorwaarden rekening wordt gehouden.

Indien er afwijkingen worden waargenomen dienen de scheidsrechters dit te vermelden in het vak opmerkingen (comments in VolleySpike).

1.10 **ADMINISTRATIEVE RUIMTE**

Er mag een afzonderlijke ruimte beschikbaar worden gesteld voor de administratieve taken van het scheidsrechterskorps. Indien deze ruimte zich in de sportzaal bevindt, moet deze degelijk afgeschermd zijn van het speelveld.

De clubs dienen de plaats van de administratieve ruimte mee te delen en dit zal worden vermeld op het homologatiebewijs.

1.11 **VERKLARING TEKENS OP HOMOLOGATIEFORMULIER**

Vrije zone



Publiekszone



Te respecteren opslaglengte

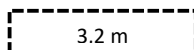

Te respecteren tussenruimte

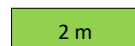

Inkom



Nooduitgang



HOOFDSTUK 2: GELDENDE HOMOLOGATIETEGLEMENTEN, AFWIJKEND VAN DE INTERNATIONALE VOLLEYBALSPELREGELS.

OMSCHRIJVING CODE: VOLLEY WEST-VLAANDEREN

Om officiële wedstrijden te mogen spelen moet het terrein waarop zal gespeeld worden, gehomologeerd zijn en voldoen aan de in onderstaande tabel vermelde codes die eventueel kunnen afwijken van de internationale spelregels.

Referentie homologatiecode	1	2	3	4	5	6	7	8	9	10	11	12
Minimale vereiste heren & dames promo 1	D	C	E	B	C	B	B	B	B	C	A	C
Minimale vereiste codes heren promo 2 & 3 - dames promo 2	E	C	E	B	D	B	B	B	B	C	A	C
Minimale vereiste codes dames promo 3 & 4 -- jeugd U17 - U15	F	D	E	B	D	B	B	B	B	C	A	C

2.1 VRIJE ZONE (Code 1)

2.1.1 In de vrije zone wordt GEEN enkele hindernis (uitgezonderd scheidsrechter platform) toegelaten zoals: markeerderstafel, spelersbanken voor coaches en wisselerspelers, scorebord, enz.

2.1.2 De vrije zone is onderverdeeld in meerdere zones, namelijk:

- wisselzone (hier bevindt zich ook de 2^{de} scheidsrechter + paal en net).
- wisselzone voor de libero (waar de coach zich vrij mag bewegen).
- coachzone tussen verlengde van de 3-meterlijn en verlengde van de achterlijn.
- controleruimte omvat:
 - markeerderstafel
 - spelersbanken
 - strafstoelen
- opslagzone:
 - is 9 meter breed en gelegen achter de achterlijn.
 - wordt aan de zijkant begrensd door 2 lijnen van 15 cm. getrokken op 20 cm. van de loodrecht op de achterlijn, in de verlenging van elke zijlijn.
 - beide lijnen zijn inbegrepen in de breedte van de zone.
 - in de diepte strekt de opslagzone zich uit tot aan het einde van de vrije zone.
 - de opslagzone heeft een minimumdiepte van 1 meter of meer overeenkomstig de reeks waarin gespeeld wordt.
 - de opslagzone is aan beide zijden even groot.
 - de opslagzone kan worden aangeduid met een volle lijn, enkele kegels of reclameborden.

2.1.3 Code omschrijving en inhoud

- A. De vrije zone is 6.5 m achter de achterlijnen en 5 m naast de zijlijnen
- B. De vrije zone is minimum 5 m achter de achterlijnen en 3 m naast de zijlijnen
- C. De vrije zone is minimum 3 m achter de achterlijnen en 3 m naast de zijlijnen
- D. De vrije zone is minimum 2 m achter de achterlijnen en 2 m naast de zijlijnen
- E. De vrije zone is minimum 1,5 m achter de achterlijnen en 1,5 m naast de zijlijnen
- F. De vrije zone is minimum 1 m achter de achterlijnen en 1 m naast de zijlijnen

Promo 1 heren – Promo 1 dames	Promo 2 & 3 heren – Promo 2 dames	Promo 3 & 4 dames - Jeugd
D	E	F

2.2 HOOGTE BOVEN SPEELVELD EN VRIJE ZONE (Code 2)

De hoogte wordt gemeten tot het laagste punt onder het dak. Eventuele hindernissen aan het plafond binnen het speelveld en de vrije zone worden meegerekend als laagste punt.

- A. Hoogte: = > 9 m obstakelvrij
- B. Hoogte: = > 7 m obstakelvrij
- C. Hoogte: = > 6,5 m obstakelvrij
- D. Hoogte: = > 6 m obstakelvrij

Promo 1 heren – Promo 1 dames	Promo 2 & 3 heren – Promo 2 dames	Promo 3 & 4 dames - Jeugd
C	C	D

2.3 VERLICHTING BOVEN HET SPEELVELD EN DE VRIJE ZONE (Code 3)

2.3.1

Voorschriften

De gevraagde verlichting moet bereikt worden door verspreide en niet verblindende lichtbronnen, boven het speelveld en de vrije zone.

2.3.2

Meten van de juiste verlichting

De juiste methode om de verlichting te meten boven het speelveld is de LUX-meter gebruikt door de verantwoordelijke van de homologatiecommissie.

Voor alle provinciale reeksen wordt de verlichting gemeten op de vier hoeken van het speelveld en in het midden van het speelveld op 1 m boven de vloer. Het gemiddelde van deze vijf metingen geeft de gemiddelde lichtsterkte.

De verlichting dient evenredig verdeeld te zijn over de verschillende meetpunten. Het verschil tussen de hoogste en de laagste meting mag niet meer dan 20% bedragen.

Tijdstip van meting: de lichtmeting zal gebeuren in dezelfde omstandigheden waarin de wedstrijd zal worden gespeeld

De homologatiecommissie wil alle clubs niettemin aanbevelen de waarden van 400 LUX na te streven.

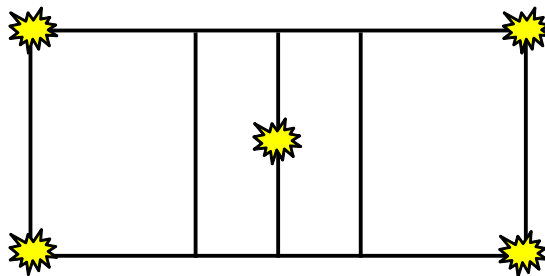

- A. Gemiddelde lichtwaarde: = > 1000 lux
- B. Gemiddelde lichtwaarde: = > 750 lux
- C. Gemiddelde lichtwaarde: = > 500 lux
- D. Gemiddelde lichtwaarde: = > 400 lux
- E. Gemiddelde lichtwaarde: = > 300 lux

Promo 1 heren – Promo 1 dames	Promo 2 & 3 heren – Promo 2 dames	Promo 3 & 4 dames - Jeugd
E	E	E

2.4 VLOERBEDEKKING VAN HET SPEELOPPERVLAK (Code 4)

2.4.1 **Betreden van het speelloppervlak**
Het betreden van de sportvloeren met schoeisel dat strepen nalaat, is verboden (zie competitie-reglement).

2.4.2 **Reclame op en rond het speelveld**
Op het speelveld kan reclame worden aangebracht conform de onderstaande regelgeving:
- Deze reclame mag in geen geval de veiligheid van de spelers in het gedrang brengen.
- Moet minimum 25 cm. van alle lijnen verwijderd blijven.
- De oppervlakte van de reclame mag nooit meer dan 50% van elke speelhelft innemen.

Boarding met reclame dient geplaatst buiten de neutrale zone.

- A. Harde ondergrond met schokabsorberende vloerconstructie
- B. Harde ondergrond met bekleding zonder schokabsorberend vermogen

Promo 1 heren – Promo 1 dames	Promo 2 & 3 heren – Promo 2 dames	Promo 3 & 4 dames - Jeugd
B	B	B

2.5 KLEUREN EN VORM VAN DE LIJNEN EN HET SPEELOPPERVLAK (Code 5)

Het speelveld en de vrije zone moeten van elkaar verschillen door een andere kleur.
De breedte van de lijnen is 5 cm.

De kleur van de lijnen moet duidelijk verschillen van mogelijke lijnen van andere terreinen.
De afbakeningslijnen en de aanvalslijnen moeten geschilderd zijn in dezelfde kleur.
De middellijn mag van een andere kleur zijn, indien ze samenvalt met het speelveld van een andere sport of om voldoende contrast te hebben met de kleur van aangebrachte reclame.
De lijnen moeten uitgevoerd zijn in volle (dus niet onderbroken) lijn.
De voorzone en de achterzone van het speelveld mogen verschillen van kleur.

2.5.1 **Normen**
Het speelveld heeft een andere kleur dan de vrije zone. Op het speelveld en/of in de vrije zone zijn evenwel lijnen van andere velden toegelaten.

Speelvelden en/of vrije zones met afbakeningslijnen van verschillende sporten die samenvallen. De afbakeningslijnen zijn in blokjes van verschillende kleur onderverdeeld.

- A. Speelveld binnen de lijnen is van een andere kleur dan de vrije zone buiten de lijnen (vb. speelveld = lichtbruin – vrije zone = groen – afbakeningslijnen = wit)
Geen enkele andere lijn aanwezig in de speelruimte.
- B. Speelveld binnen de lijnen is van een andere kleur dan de vrije zone buiten de lijnen. Meerdere afbakeningslijnen, van diverse sporten, in diverse kleuren aanwezig.
- C. Speelruimte met afbakeningslijnen van verschillende sporten, in diverse kleuren, elkaar kruisend.
- D. Speelruimte met afbakeningslijnen van verschillende sporten die samenvallen. De afbakeningslijnen zijn in blokjes van verschillende kleur onderverdeeld.

Promo 1 heren – Promo 1 dames	Promo 2 & 3 heren – Promo 2 dames	Promo 3 & 4 dames - Jeugd
C	C	D

2.6.3

De antennes zijn bevestigd aan de buitenkant van iedere zijband en geplaatst aan de tegenover elkaar gelegen kanten van het net aan de zijde van spelerspositie 4.

- A. Palen in hoogte regelbaar (telescopisch) met netbevestiging bovenaan
- B. Palen met een vaste lengte, met verplaatsbare bevestigingspunten

Promo 1 heren – Promo 1 dames	Promo 2 & 3 heren – Promo 2 dames	Promo 3 & 4 dames - Jeugd
B	B	B

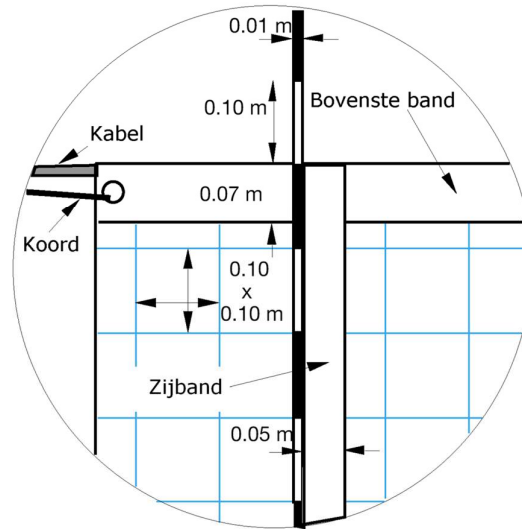
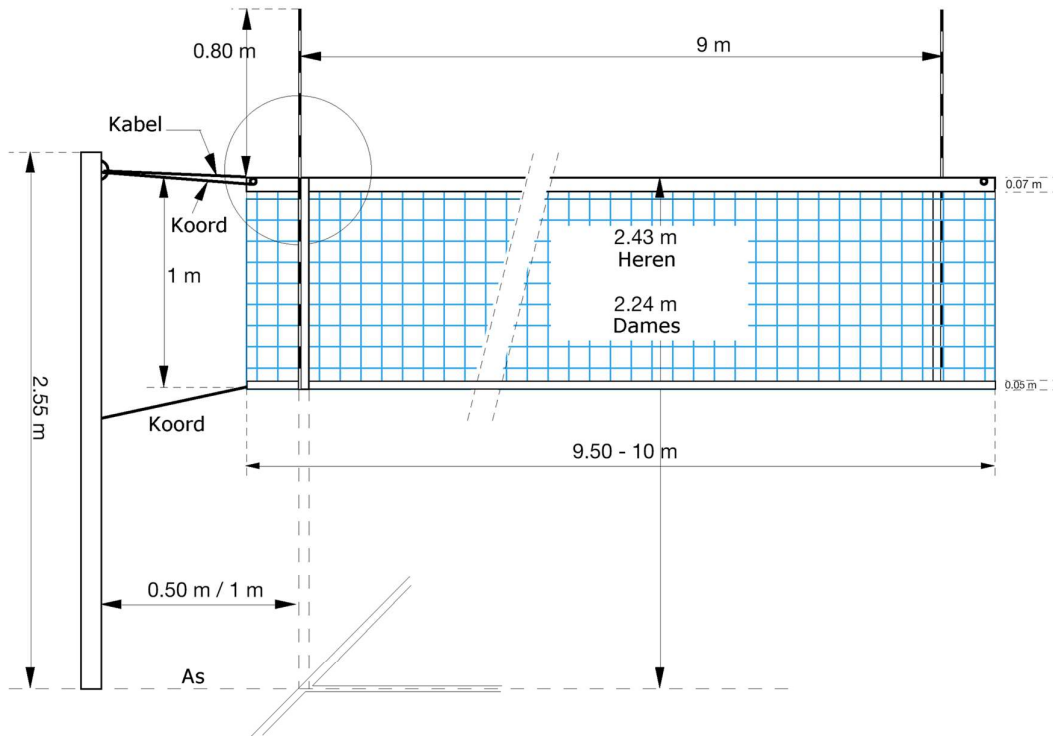

2.7 HET SCHEIDSRECHTERPLATFORM (Code 7)

De eerste scheidsrechter vervult zijn functies rechtstaand op een scheidsrechterplatform dat geplaatst is aan één van de uiteinden van het net.

Het scheidsrechtersplatform moet ook zodanig ontworpen zijn, dat de scheidsrechter de wedstrijd rechtstaand kan leiden.

Tevens moet de mogelijkheid voorzien zijn om te zitten en beschikt het platform over een werkblad waarop het wedstrijdblad kan neergelegd worden.

Het scheidsrechtersplatform mag niet aan de palen bevestigd zijn.

Het staanvak moet rechthoekig en voldoende groot zijn, ca. 60 cm breed en 90 cm lang en dient op een veilige manier bereikbaar te zijn.

Het scheidsrechtersplatform moet afgeschermd zijn met materiaal om kwetsuren te voorkomen. Wieljes vooraan of achteraan het platform dienen eveneens afgeschermd te worden.

B. Vast scheidsrechterplatform met mogelijkheid tot zitten en schrijven

Promo 1 heren – Promo 1 dames	Promo 2 & 3 heren – Promo 2 dames	Promo 3 & 4 dames - Jeugd
B	B	B



2.8 KLEEDKAMERS SPELERS (Code 8)

De kleedkamers moeten proper zijn en voorzien van de nodige kleeuhangers (minimum 1 per speler vermeld op het wedstrijdblad).

Er moet steeds één kleedkamer per ploeg beschikbaar zijn.

De kleedkamer voor de bezoekers moet ter beschikking staan, minstens één uur voor aanvang van de beloftenwedstrijd en tot één uur na het einde van de wedstrijd.

De douches moeten proper zijn en beschikken over degelijk comfort (warm en koud water).

De kleedkamer moet kunnen afgesloten worden.

Indien de kleedkamer niet kan worden afgesloten, moeten er lockers beschikbaar gesteld worden.

- A. Afzonderlijke kleedkamer per ploeg, met douches
- B. Afzonderlijke kleedkamer per ploeg, met gezamenlijke douches

Promo 1 heren – Promo 1 dames	Promo 2 & 3 heren – Promo 2 dames	Promo 3 & 4 dames - Jeugd
B	B	B

2.9 KLEEDKAMER SCHEIDSRECHTERS (Code 9)

Een afzonderlijke kleedkamer, die kan worden afgesloten, moet minstens één uur vóór aanvang van de wedstrijden en ten minste één uur na het einde van de wedstrijd ter beschikking staan van de scheidsrechters.

De kleedkamer moet proper zijn en voorzien van voldoende kleeerhangers, stoelen of banken en is geen berghok.

Indien de kleedkamer niet kan worden afgesloten, moeten er lockers ter beschikking gesteld worden.

Het is aan te bevelen de kleedkamer te voorzien van warm en koud water.

- A. Met douche
- B. Met enkel lavabo

Promo 1 heren – Promo 1 dames	Promo 2 & 3 heren – Promo 2 dames	Promo 3 & 4 dames - Jeugd
B	B	B

2.10 EHBO (Code 10)

In alle omstandigheden dient aanwezig te zijn:

- coolspray en/of koelbox met coolpacking of ijs
- de aanwezigheid van een defibrillator is aanbevolen

Indien een EHBO-lokaal aanwezig is, moet die uiteraard voorzien zijn van alle voorzieningen zoals in elke moderne sportinfrastructuur.

- het lokaal dient gelegen in het sportcomplex en in de onmiddellijke omgeving van het speelveld.
- het lokaal is voldoende ruim en bevat naast warm stromend water, een draagbed, massagetafel, voldoende verbandmateriaal, medische hulpmiddelen en een instructiekaart.
- het lokaal moet gevrijwaard zijn tegen elke schadelijke invloed, moet goed verlucht, goed verlicht en voldoende verwarmd kunnen worden.
- het lokaal is op elk ogenblik toegankelijk voor de ganse duur van de wedstrijd, inbegrepen de opwarming.
- het lokaal wordt enkel en alleen gebruikt als EHBO-lokaal.
- het lokaal is duidelijk vermeld waar het zich bevindt.

Daar waar geen EHBO-lokaal aanwezig is dient een EHBO-koffer aanwezig te zijn in de directe nabijheid van het speelveld

- de inhoud van de EHBO-kast/koffer dient regelmatig te worden gecontroleerd en aangevuld.
- het is niet voldoende om een EHBO-kast/koffer te hebben, maar men moet het aanwezige materiaal en de producten op een verantwoorde manier kunnen gebruiken.
- op de binnen zijde van het deksel van de koffer/kastdeur moet een inventaris aanwezig zijn en een blad waarop genoteerd kan worden wat verbruikt werd.
- er moet op de buitenzijde duidelijk leesbaar vermeld worden:
 - het telefoonnummer van een gemakkelijk bereikbare dokter.
 - het telefoonnummer van het dichtstbijzijnde ziekenhuis.
 - het internationaal noodnummer.

Indien er gelijktijdig meerdere wedstrijden gespeeld worden, volstaat dat er één EHBO-koffer aanwezig is in de zaal.

Voorbeeld inhoud van de EHBO-kast/koffer: zie bijlage:

- A. Tijdens de ganse duur van de wedstrijd is een hulpdienst aanwezig
- B. EHBO-lokaal is aanwezig en ter beschikking.
- C. Geen EHBO-lokaal aanwezig: de EHBO-koffer is verplicht aanwezig in de zaal.

Promo 1 heren – Promo 1 dames	Promo 2 & 3 heren – Promo 2 dames	Promo 3 & 4 dames - Jeugd
C	C	C

2.11 VERWARMING (Code 11)

Elke zaal dient uitgerust te zijn met een verwarmingsinstallatie welke degelijk functioneert.

De vooropgestelde temperatuur van de zaal tijdens de wedstrijden is vastgelegd op minimum 16 graden Celsius.

De temperatuur wordt gemeten aan de scheidsrechterstoel op 1 meter hoogte.

- A. Temperatuur minimum 16° Celsius

Promo 1 heren – Promo 1 dames	Promo 2 & 3 heren – Promo 2 dames	Promo 3 & 4 dames - Jeugd
A	A	A

2.12 OPWARMINGSRUIMTE (Code 12)

De opwarmingsruimtes (3x3m) bevinden zich aan de kant van de reservebank buiten de vrije zone in de hoeken van de speelruimte waar zij het zicht van de toeschouwers niet belemmeren.

- A. Opwarmingsruimte ongeveer 3x3 m afgebakend
- B. Opwarmingsruimte niet afgebakend met beperkte ruimte
- C. Geen opwarmingsruimte mogelijk

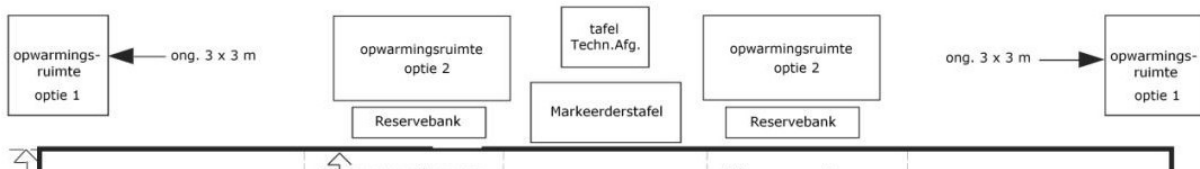

Promo 1 heren – Promo 1 dames	Promo 2 & 3 heren – Promo 2 dames	Promo 3 & 4 dames - Jeugd
C	C	C

HOOFDSTUK 3: UITRUSTING NIET IN DE HOMOLOGATIECODES **VERVAT**

3.1 ORGANISATIE WEDSTRIJDEN

De internationale volleybalspelregels geven de omschrijving van de voorwaarden waaraan de terreinen en het materiaal moeten voldoen voor het organiseren en spelen van een wedstrijd.

Daar de regels opgesteld zijn naar organisaties op internationaal niveau zijn er afwijkingen voorzien in functie van het niveau van de competitie.

Deze afwijkingen zijn omschreven in verschillende onderdelen en overzichtelijk gemaakt in homologatiecodes.

Ook voorziet het homologatiereglement voorschriften welke moeten gerespecteerd worden en waarvan geen melding wordt gemaakt in de internationale volleybalspelregels.

Voor de provincie gelden de eigen normen daar deze autonoom functioneert. De minimumnormen moeten minstens toegepast worden.

Voor voorschriften waar geen afwijking of code voorzien is, tellen de internationale volleybalspelregels.

Een voorbeeld van het homologatiebewijs is hierna te vinden.

3.2 VOORBEREIDING WEDSTRIJD

De administratieve ruimte moet voldoende groot zijn om de verantwoordelijken van de ploegen en de scheidsrechters in alle rust de administratie en de controle van de documenten te laten uitvoeren.

De ruimte bevat een tafel en minimum 2 stoelen en is voorzien van een goede verlichting.

3.3 SCOREBORD

Het scorebord is een informatiebord ten behoeve van de officiëlen en in het bijzonder voor het publiek.

Het scorebord moet in 2 delen verdeeld zijn en duidelijk de behaalde punten van elke ploeg en het aantal gewonnen sets.

3.4 UITZONDERINGEN

Problemen of uitzonderingen op de homologatie kunnen schriftelijk worden aangevraagd bij de secretaris. Deze worden dan voorgelegd aan het bestuursorgaan Volley West-Vlaanderen. Deze neemt dan gezamenlijk een beslissing daaromtrent. Deze wordt dan later aan de club medegedeeld.

3.5 AFKEURING HOMOLOGATIE

Indien de homologatie verantwoordelijke vaststelt dat een zaal niet meer aan de homologatievoorwaarden voldoet zal het bestuursorgaan Volley West-Vlaanderen hiervan op de hoogte gesteld worden.

Het bestuursorgaan Volley West-Vlaanderen zal dan in overleg met de verantwoordelijke een beslissing nemen tot oplossing van het probleem en deze beslissing aan de club mededelen.

VERSCHILLENDE ZAALTYPES

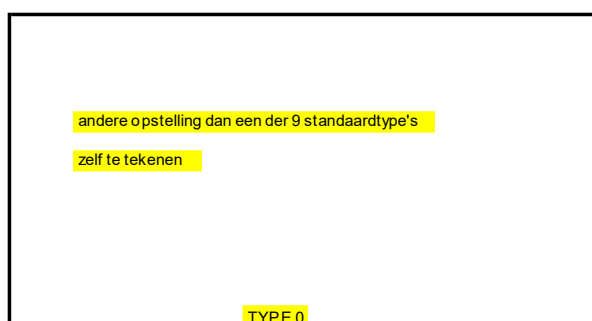
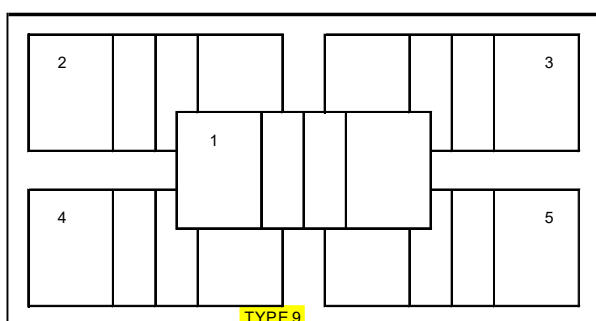
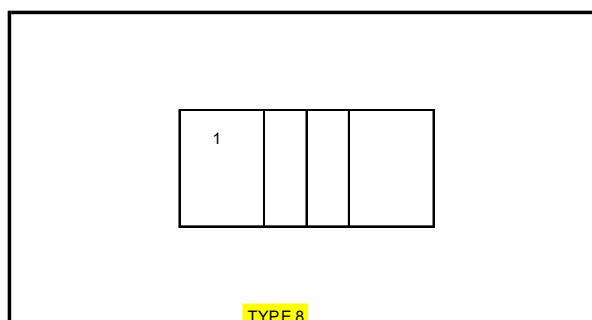
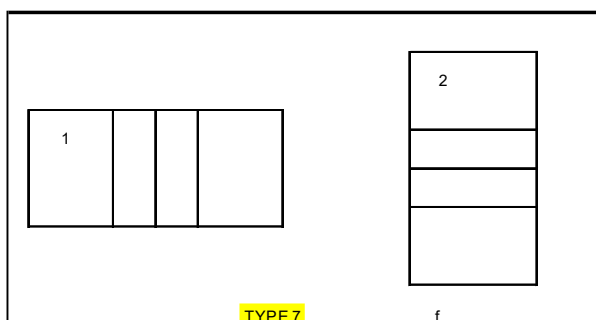
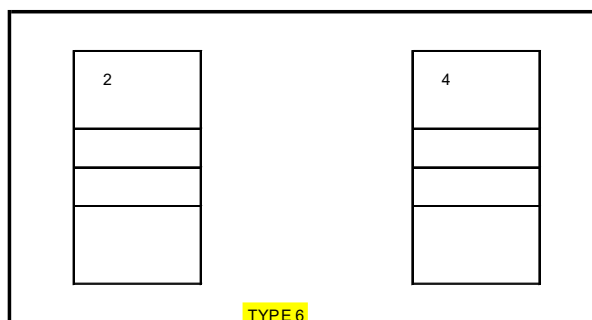
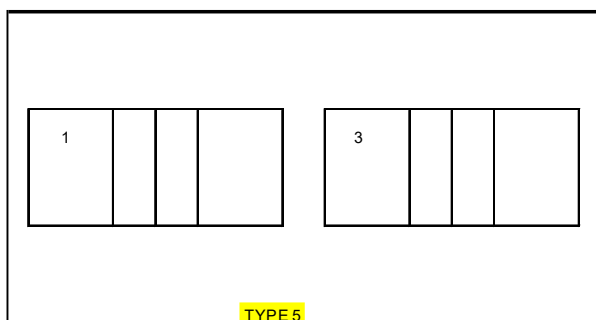
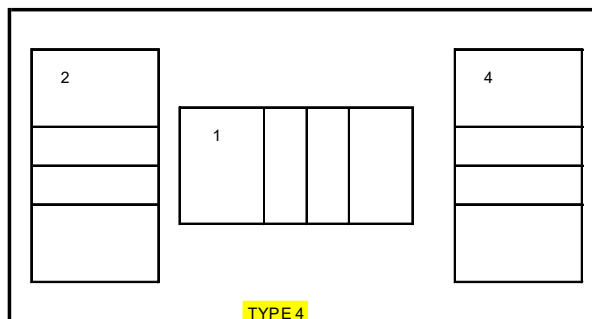
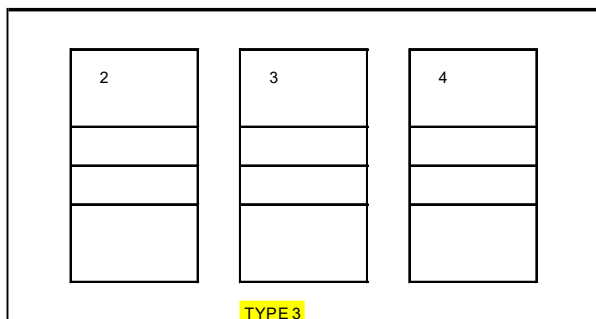
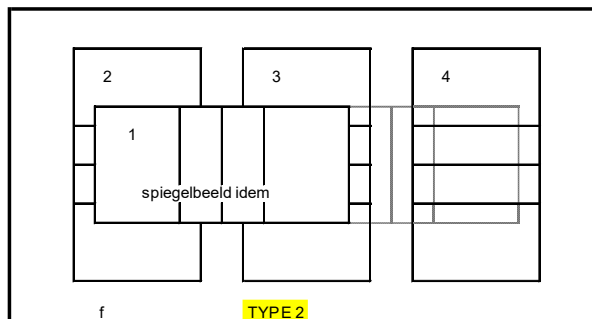
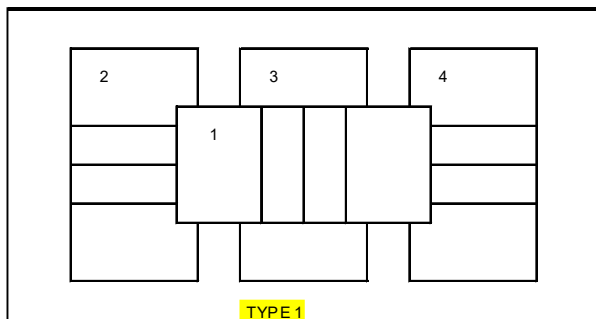

Homologatie provinciale competitie		Tot eind seizoen 2024 - '25
	Sporthal: G 04 b	
	Gemeentelijke Sporthal	
Adres:	Peperstraat 2	8560 Gullegem

Wedstrijdomgeving terrein 1 2 | | | | | | | |

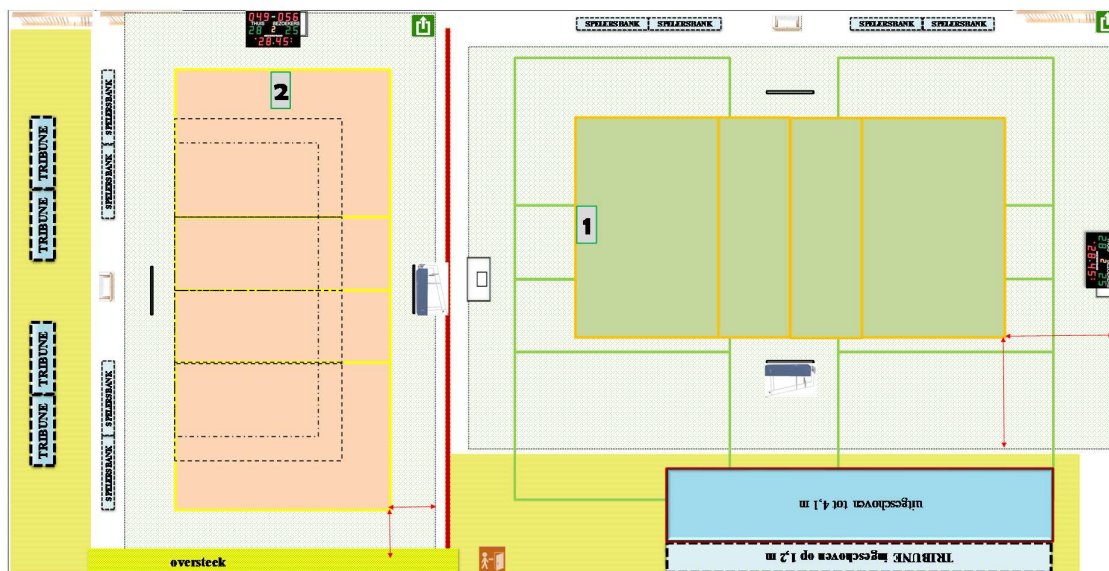

CODE		Heren promo 1	Heren promo 2	Heren promo 3	Dames promo 1	Dames promo 2	Dames promo 3	Dames promo 4	JEUGD
G04 b-1	Homologatienom terrein : 1	OK	OK	OK	OK	OK	OK	OK	OK
G04 b-2	Homologatienom terrein : 2	OK	OK	OK	OK	OK	OK	OK	OK
G04 b-3	Homologatienom terrein : 3								
G04 b-4	Homologatienom terrein : 4								
	Homologatienom terrein : 5								

Enkel toegelaten te spelen op een terrein dat voldoet aan de normen van het niveau van de reeks of tenzij anders vermeld op dit homologatieformulier
Elke wijziging tegenover dit formulier dient te worden gemeld aan de homologatieverantwoordelijke en/of door de scheidsrechter vermeld onder 'comment'

Algemene Informatie (te respecteren tijdens de wedstrijden)

* GORDIJN: sluiten
* TOESCHOUWERS: enkel doorgang naar terrein 2 wanneer spel stil ligt

Afmetingen						Zaaltype			
Lengte:	46,7 m		Breedte:	22,8 m		Oppervl.	1064,76 m ²	Zaaltype	2
Code	T1	T2	T3	T4	Omschrijving homologatiecodes	Opmerking			
1	Vrije zone	C	D	E	F	Minimum 1 m naast zijlijn en achter achterlijn			
		4,5	2	15	1				
2	Hoogte	B	B	B	B	Minimum 6,50 m	maximum 8,4 m		
		7,3	7,3	7,3	7,3				
3	Verlichting	C	C	C	C	Minimum 300 LUX			
		579	568	577	575				
4	Vloer	B	B	B	B	Ondergrond			
5	Lijnen	C	C	C	C	Afbakeningslijnen met kruisende lijnen in andere kleur			
6	Palen/net	B	B	B	B	Vaste palen van max. 2,55m met verplaatsbare bevestigingspunten			
7	Platform Sch.	B	B	B	B	Vast platform met mogelijkheid van te staan en te zitten			
8	Kleedk. Spelers	B	B	B	B	Kleedkamers met douches	met lavabo		
9	Kleedk. Sch.	A	A	A	A	Kleedkamers met douche			
10	E.H.B.O.	B	B	B	B	Aanwezigheid van verbanddoos	E.H.B.O. lokaal		
11	Verwarming	A	A	A	A	Minimum 16°C			
12	Opwarming	C	C	C	C	Opwarmingsruimte			

Voorbeeld inhoud verbandkoffer.

De verbanddoos is verplicht aanwezig in de zaal.

Dit formulier dient op de binnenzijde van het deksel van de koffer aangebracht te worden.

Op de buitenzijde van deze koffer moet duidelijk leesbaar vermeld worden:

- het telefoonnummer van een gemakkelijk te bereiken dokter
- het telefoonnummer van het dichtstbijzijnde ziekenhuis
- het internationaal noodnummer

Speciaal voor sportclubs

- 4x Instant coldpack 12 x 22 cm
- 3x Zwaluwstaartjes (hechtstrips) 3 x 75 mm a 5 stuks
- 3x Snelverband gerold 6 x 8 cm
- 2x Snelverband gerold 8 x 10 cm
- 1x Snelverband gerold 10 x 12 cm
- 4x Mitella katoen
- 2x Reddingsdeken goud/zilver
- 2x Scansport tape 3.8 cm x 10 m
- 1x Assortiment (wond)pleisters a 30 st.
- 3x Vinyl handschoenen per paar verpakt
- 1x Wondsnelverband 6 x 8 cm plat model

Algemene inhoud

- 2x Drukverband (Ideaal windsel) 8 cm x 5 m
- 1x Zwachtel (Elastisch hydrofiel) 6 cm x 4 m
- 1x Zwachtel (Elastisch hydrofiel) 8 cm x 4 m
- 1x Gaasjes steriel 1/16 cm a 16 stuks
- 1x Gaasjes 10 x 10 cm a 10 stuks
- 2x Verbandwatten 10 gram ZZ
- 1x Splinterpincet RVS trommel 8 cm
- 2x Veiligheidsspelden a 3 stuks
- 1x Lister-verbandschaar RVS 14 cm
- 1x Safe Kiss beademingsdoekje

het telefoonnummer van een gemakkelijk te bereiken dokter

het telefoonnummer van het dichtstbijzijnde ziekenhuis

het internationaal noodnummer

De inhoud van de verbandkoffer dient zowel wat inhoud als vervaldatum der producten minimum om de 3 maanden gecontroleerd en aangepast.

Datum laatste controle verbandkoffer:

Kontrole uitgevoerd door: